

NIEUWE
RENAULT CLIO
E-TECH FULL HYBRID



verkrijgbaar als hybrid 145 en TCe 90



same love, new energy

Na 30 jaar succes is de Renault Clio nu meer Clio dan ooit tevoren, de E-Tech full hybrid brengt nieuwe energie! De sportiviteit van de Alpine-versie en de karakteristieke lichtsignatuur tonen de vernieuwing van de Renault-identiteit. Aan boord vind je biosourced en gerecyclede materialen, comfort en connectiviteit.



Met zijn E-Tech full hybrid motor met 145 pk / 105 kW, geniet u van een unieke rijervaring.

E-Tech full
hybrid 145

tot
900 kilometer
rijbereik*

esprit Alpine
uitvoering

biosourced en
gerecyclede
materialen

tot 391 liter
bagageruimte

20
rijhulpsystemen

*afhankelijk van de laadstatus van de batterij en de rijstijl - WLTP-gegevens, maart 2023

interactief menu

01. design

02. rijervaring

03. interieur

04. multimedia

**05. geavanceerde
rijhulpsystemen**

06. personalisatie

download PDF



prijslijst



accessoire brochure

nieuw energie

De nieuwe Renault Clio E-Tech full hybrid onthult een scherpe en opwindende stijl met een bredere chromen grille, nieuwe 100% LED voor- en achterlichten en een sterk profiel aan de zijkanten. De sportiviteit komt tot uiting in elk detail bij de esprit Alpine uitvoering, bijvoorbeeld met zijn F1®-blade in de kleur gris schiste satin.



Het nieuwe Renault logo en de dagrijverlichting met nieuwe signatuur accentueren het moderne design.



In de esprit Alpine uitvoering versterken de 17" 'La Flèche' wielen en de esprit Alpine badge de sportieve stijl van het model.



Het Alpine interieur is anders: blauwe stiksels op de bekleding, een geborduurd motief op de rugleuning, aluminium pedalen en Alpine dorpels. Het dashboard en de stoelen zijn versierd met de Franse vlag, en de blauw/wit/rode stiksels op het stuur zijn een verwijzing naar het DNA van Alpine.

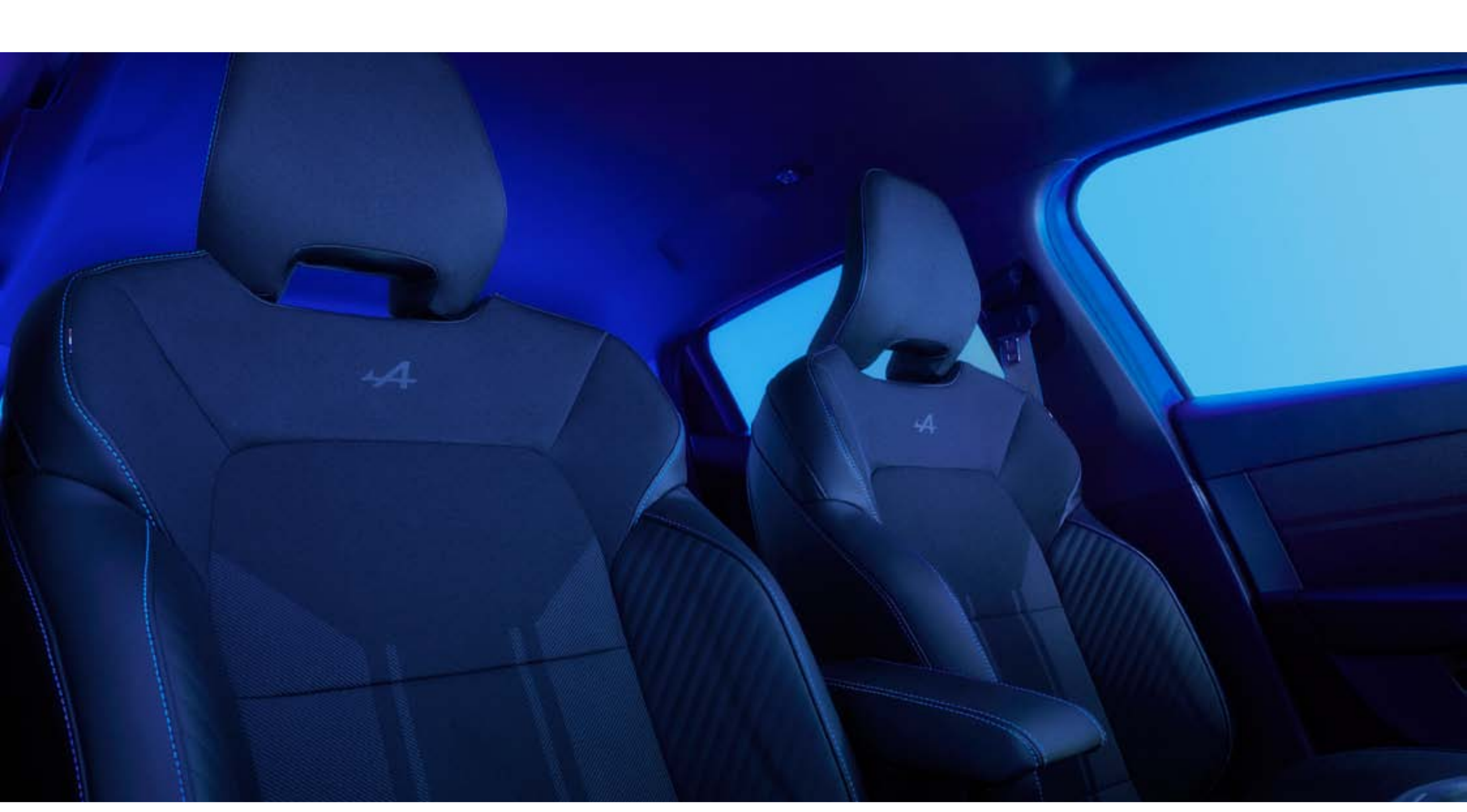

gerecyclede esprit Alpine bekleding



stiksels in blauw/wit/rood op het stuurwiel

[samenstellen →](#)

02. rijervaring

Clio geeft altijd energie

De nieuwe Renault Clio heeft een passend gamma benzine- en E-Tech full hybrid motoren, met één ding gemeen: uitstekende prestaties.



02. rijervaring

E-Tech full hybrid

E-Tech
full hybrid
145 pk / 105 kW

tot
80%
elektrisch rijden
in de stad⁽¹⁾

tot
60 km/h
elektrisch rijden⁽¹⁾

tot
900 km
rijbereik⁽²⁾

verbruik vanaf⁽³⁾
4,2 L/100 km

vanaf
95 g/km
uitstoot van CO₂⁽³⁾



Elektrisch rijden in de stad kan tot 40% brandstof besparen⁽⁴⁾. De batterij wordt opgeladen tijdens het vertragen en remmen.

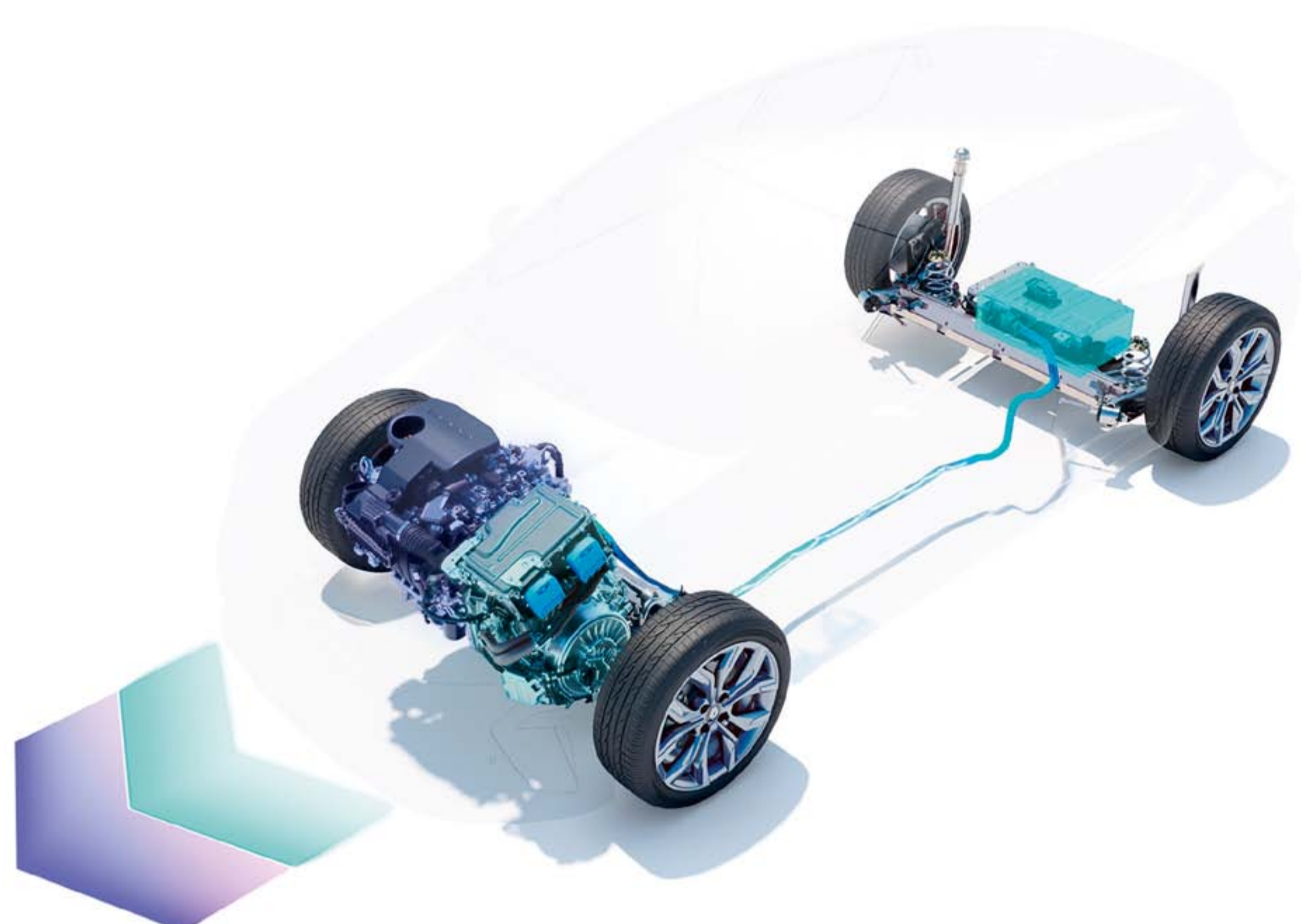

(1) afhankelijk van de laadstatus van de accu en de rijstijl / interne bron van Renault / 2023.

(2) tot 900 km rijbereik op een volle tank benzine volgens WLTP-gegevens.

(3) van 4,2 L tot 6,8 L/100 km brandstofverbruik en van 95 g/km tot 119 g/km CO₂-uitstoot, gehomologeerde waarden volgens versie / volgens WLTP-gegevens / bron UTAC / maart 2023.

(4) voor een E-Tech full hybrid motor in vergelijking met een mild hybrid motor, volgens WLTP City protocol / bron UTAC & IDIADA / september 2022.

samenstellen →

ultiem comfort

Neem plaats in een modern interieur met zijn biosourced bekleding en een stuurwiel met nieuw merklogo. Pas je rijervaring aan met de drie multi-sense modi. Geniet voor het ultieme comfort van de geluidskwaliteit van Bose®(1).



Dankzij de samenwerking met Tencel™ bestaan de materialen in de deuren en het dashboard voor 60% uit plantaardige vezels(2). We geven de garantie dat het gebruikte hout uitsluitend afkomstig is uit duurzaam beheerde Europese bossen.

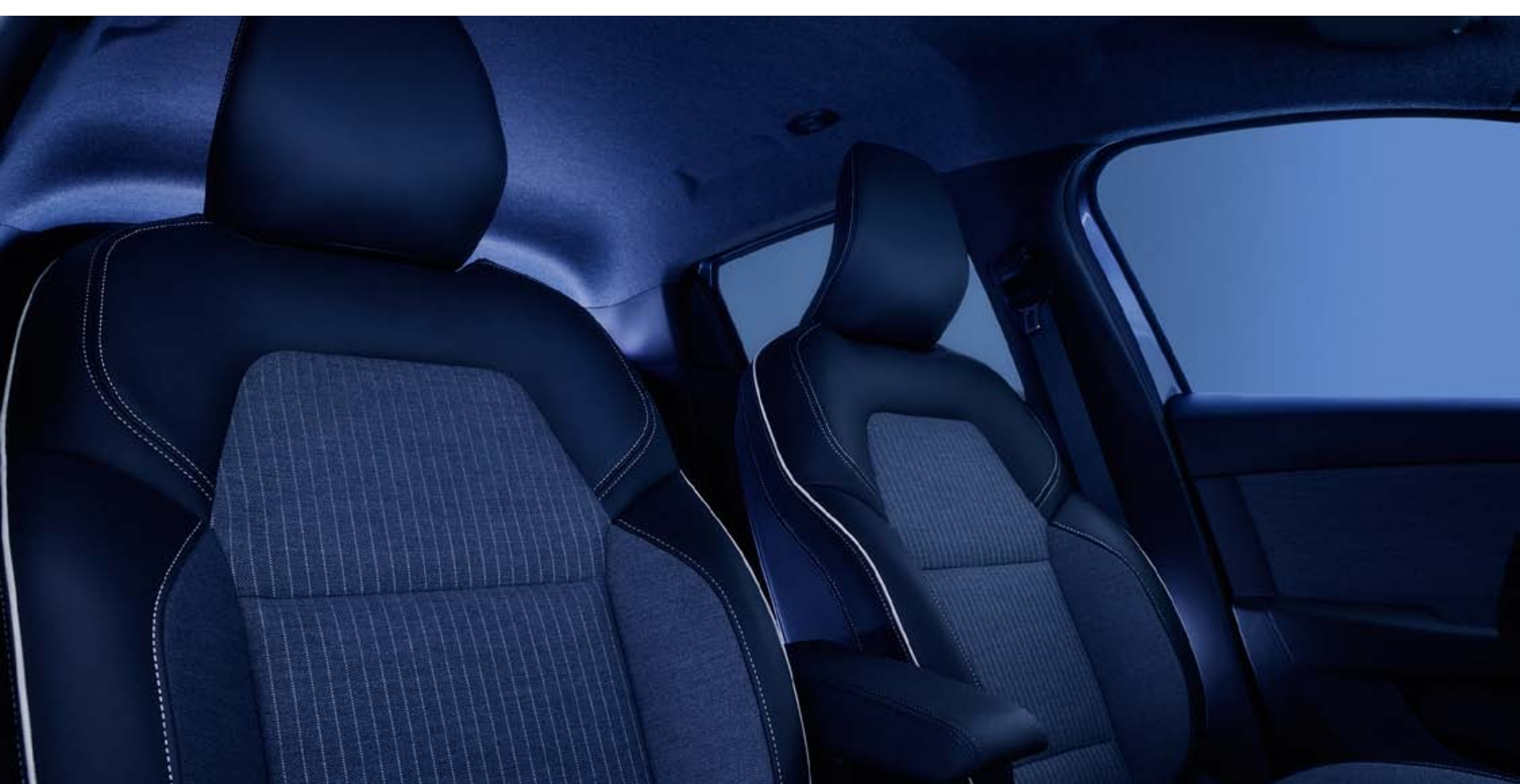

bekleding techno uitvoering

(1) optioneel op de techno en esprit Alpine uitvoering.
(2) alleen beschikbaar op de techno uitvoering.

een gastvrij welkom

Dankzij het comfort en de beschikbare ruimte kan je achterin genieten van 16,5 cm ruimte voor je knieën en optimale hoofdruimte voor zowel kinderen als volwassenen.



Er is een royale bagageruimte van 391 liter beschikbaar. Door simpelweg de 1/3-2/3 bank neer te klappen, krijg je een ruimte tot 1.069 liter.



[samenstellen →](#)

altijd connected

De nieuwe Renault Clio E-Tech full hybrid verbindt je met de online diensten die je nodig hebt. Profiteer van het easylink systeem met 9,3"⁽¹⁾ touchscreen: navigatie in de auto en Wireless Apple CarPlay™ en Android Auto™.



Wireless Android Auto™ en Apple CarPlay™ zorgen ervoor dat je al je apps, afspeellijsten, podcasts of oproepen op het multimediascherm kunt vinden.

Vanaf het 10" digitale instrumentenpaneel heb je een perfect overzicht op alle informatie.



Altijd een opgeladen telefoon met dank aan de centraal geplaatste inductielader⁽²⁾.



(1) EASY LINK multimediasysteem met 7" touchscreen zonder navigatie standaard op evolution en techno uitvoering.

(2) op de techno en esprit Alpine uitvoering.

Android Auto™ is een merk van Google Inc.

Apple CarPlay™ is een merk van Apple Inc.

samenstellen →

05. geavanceerde rijhulpsystemen



20 geavanceerde rijhulpsystemen

Als onderdeel van het human first-programma biedt de nieuwe Renault Clio E-Tech full hybrid 20 geavanceerde rijhulpsystemen.



around view monitor

Dankzij de vier camera's heb je zicht op de directe omgeving rond de auto (360°) en kan je moeiteloos manoeuvreren.

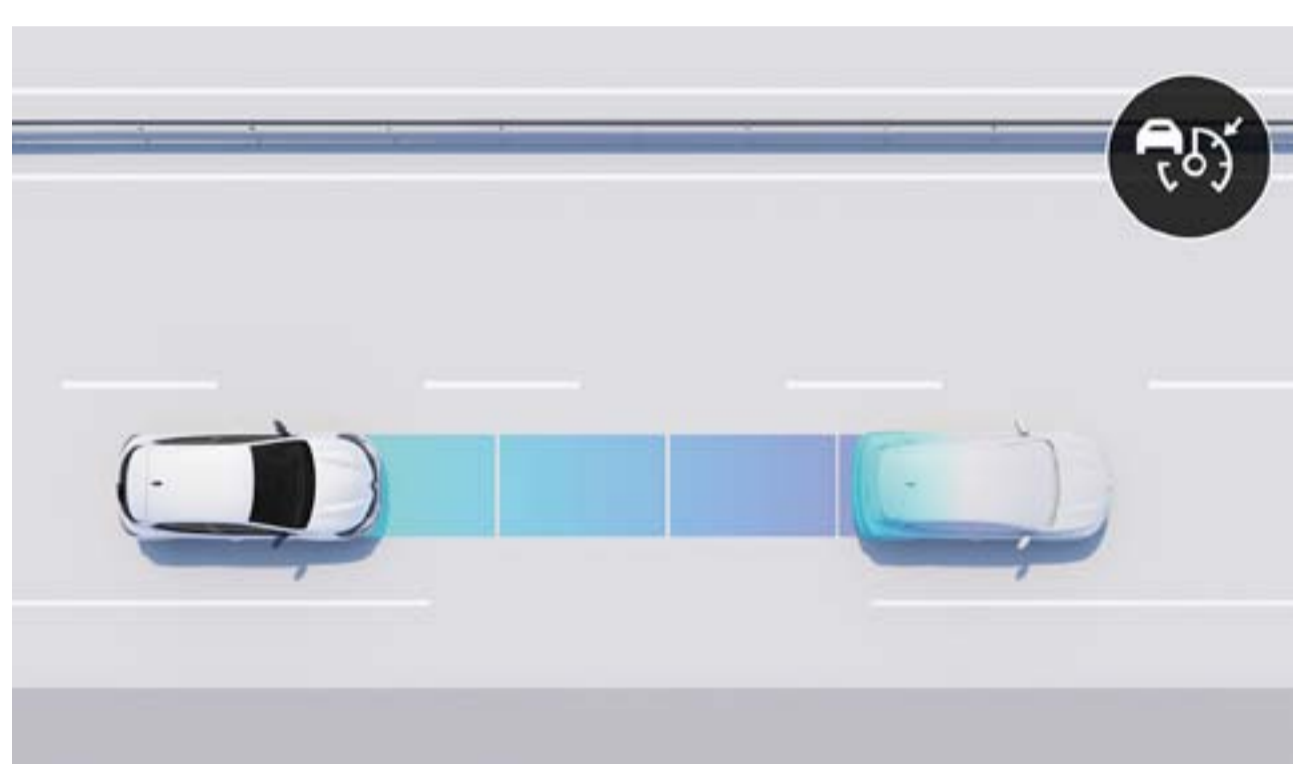

adaptive cruise control

Hij houdt de juiste afstand tot het voertuig voor je. Hij remt als de afstand te klein is en geeft gas als de weg vrij is.

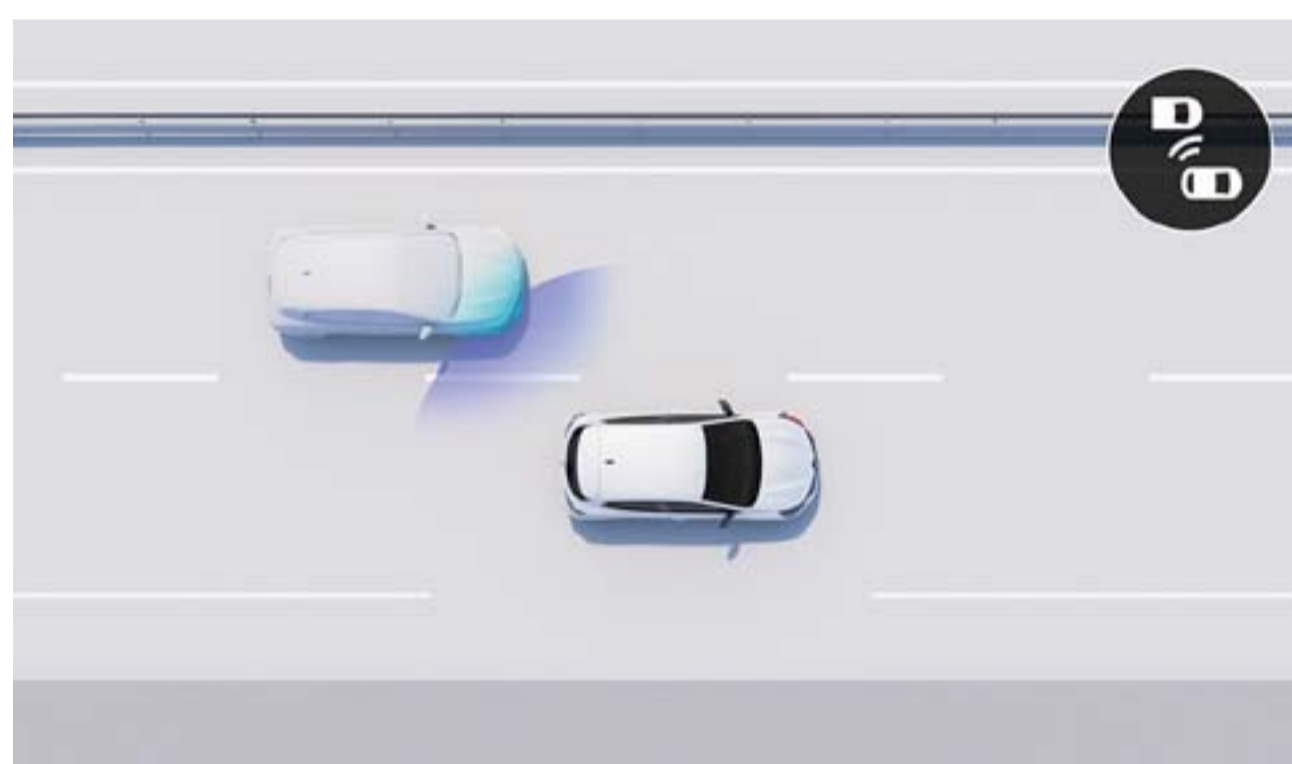

blind spot warning

Dit systeem is actief vanaf 15 km/u en waarschuwt je met waarschuwingssignalen voor de aanwezigheid van auto's buiten je gezichtsveld.

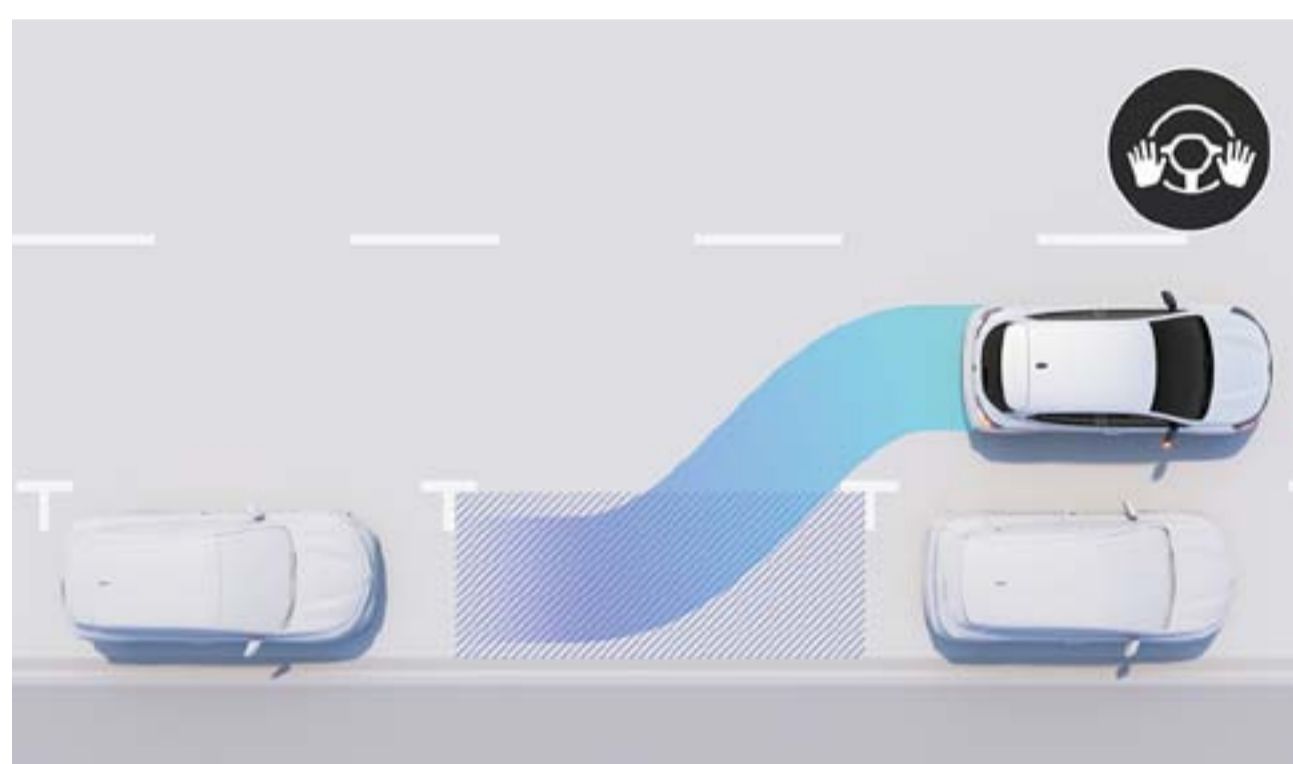

easy park assist

Detecteert en meet je parkeerplaats en neemt de besturing automatisch over. Je hoeft alleen maar gas te geven en te remmen.

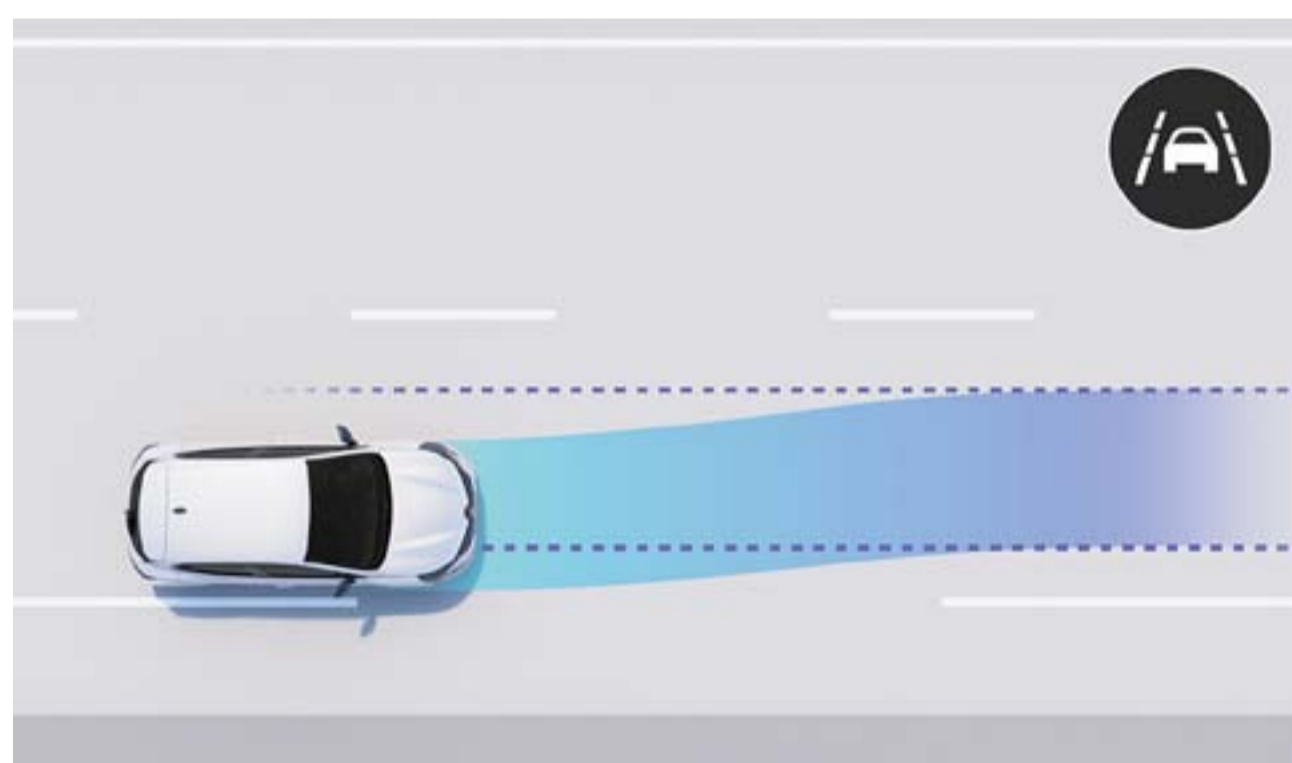

lane keep assist

Corrigeert via een stuuractie de auto zodat deze op zijn rijstrook blijft als je de richtingaanwijzer niet aanzet.

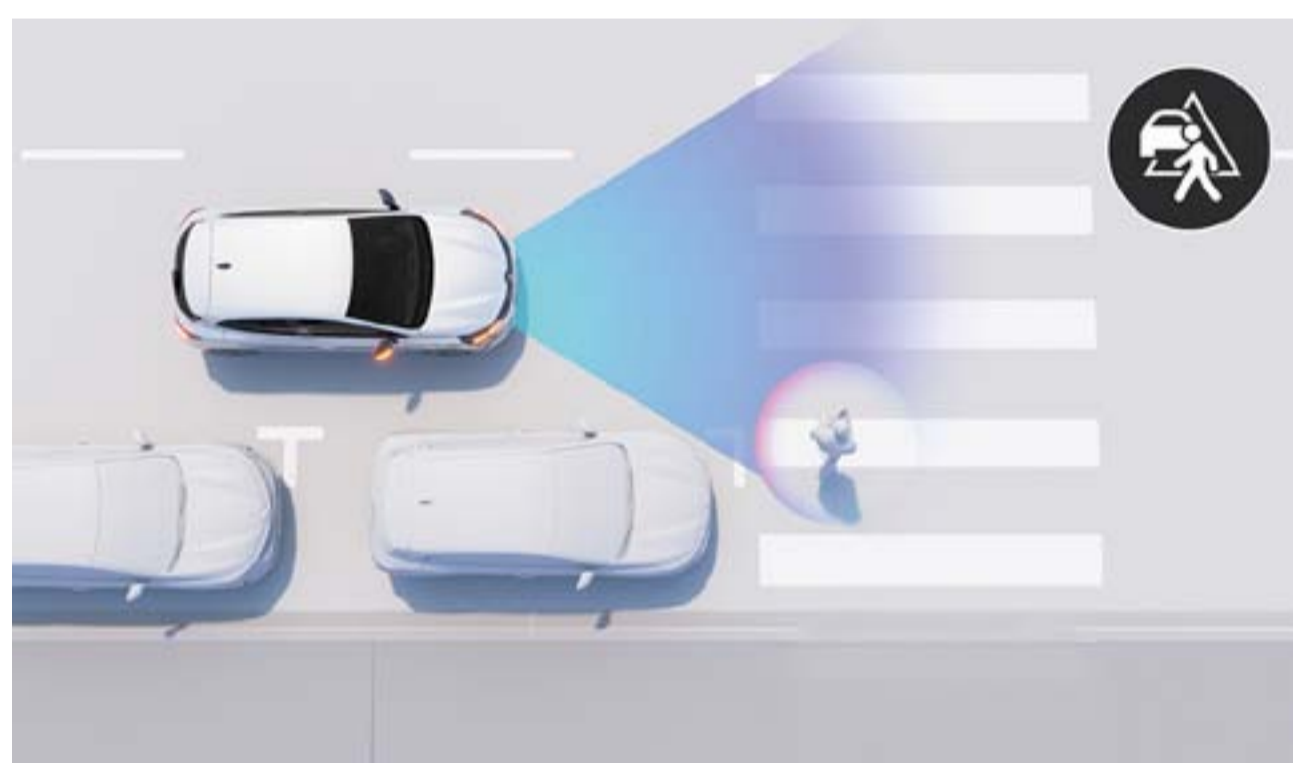

active emergency braking

Waarschuwt de bestuurder voor een dreigende frontale botsing met een stilstaand voertuig bij lage snelheid. Activeert automatisch de remmen om de aanrijding te voorkomen of te beperken.

hulp tijdens het rijden

- active driver assist
- hill start assist
- safe distance warning
- snelheidsbegrenzer
- cruisecontrol
- adaptive cruise control

hulp bij het parkeren

- parkeersensoren voor
- parkeersensoren achter
- parkeersensoren zijkant
- achteruitrijcamera
- around view monitor
- easy park assist

veiligheid

- lane departure warning
- lane keep assist
- blind spot warning
- waarschuwing bij achteruit verlaten van een parkeerplaats
- grootlichtassistent
- active emergency braking
- verkeersbordherkenning
- verkeersbordherkenning met snelheidswaarschuwing

[samenstellen →](#)

06. personalisatie

kleuren



blanc glacier⁽¹⁾



gris schiste⁽²⁾



noir étoilé⁽²⁾



rouge flamme⁽³⁾



bleu iron⁽³⁾



gris rafale⁽³⁾



orange valencia⁽³⁾

(1) standaardlak met vernislaag
(2) metaallak met vernislaag
(3) speciale lak met vernislaag
kleuren kunnen afwijken van de werkelijkheid

samenstellen →

06. personalisatie

interieur



evolution

- instrumentenpaneel met 7" TFT kleurenscherm
- LED dagrijverlichting met nieuwe halve losange signatuur
- 16" flexwheels
- bekleding stof "Gris"
- parkeersensoren achter met optische en sonische weergave



techno (evolution +)

- F1 blade voorbumper in carrosseriekleur met speciale hot stamp grille in chroom met kleurverloop
- lichtmetalen wielen 16" 'Boa Vista Noir Diamantée'
- Renault Multi-Sense®
- elektronisch geregelde airconditioning



esprit Alpine (techno +)

- instrumentenpaneel met 10" TFT kleurenscherm
- lichtmetalen wielen 17" 'La Fleche' met blauwe of grijze naafdop, afhankelijk van de carrosseriekleur
- F1-blade voorbumper in kleur gris schiste satin, met hot stamp grille in chroom met kleurverloop
- EASY LINK multimedia- en navigatiesysteem met 9,3" touchscreen

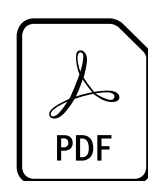

download de prijslijst

06. personalisatie

bekleding

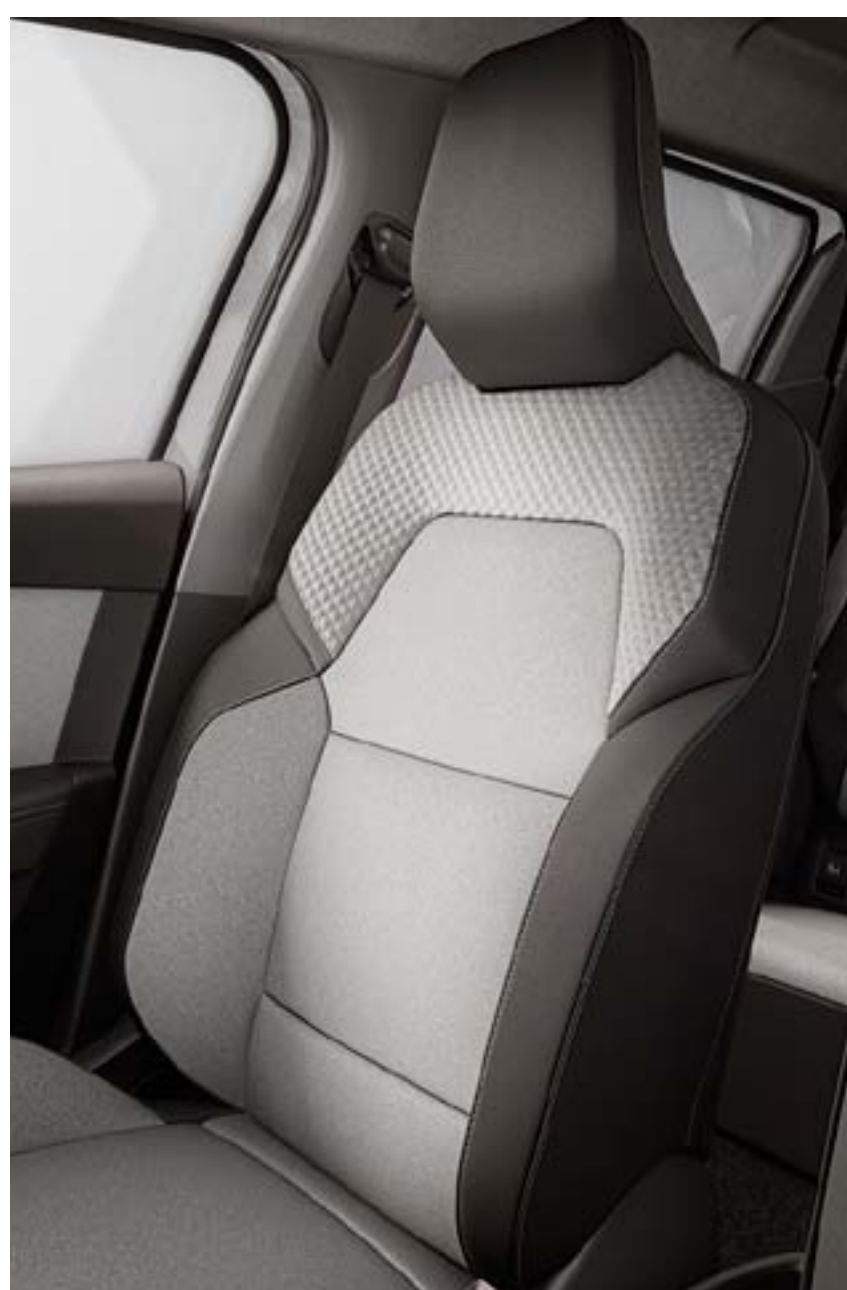

bekleding stof gris met 3d motief



bekleding TEP/Stof gris melange met koperkleurige stiksels



sportstoelen met bekleding TEP/stof 'Gris Courchevel' met blauwe stiksels

wielen



flexwiel 16"



lichtmetalen wielen 16" 'boa vista'



lichtmetalen wielen 16" 'Boa Vista Noir Diamantée'



lichtmetalen wielen 17" 'vivastella'



lichtmetalen wielen 17" 'la flèche'

samenstellen →

accessoires



verlichting onder dorpels

Dankzij deze verlichting verdwaal je nooit meer op een slecht verlichte parkeerplaats. Wanneer je je auto nadert, kan je deze gemakkelijk herkennen dankzij de automatische inschakeling van de led-dorpelverlichting en het normale dimlicht.



premium vloermatten van esprit Alpine

Maak de sportieve look van je nieuwe Clio E-Tech compleet met de esprit Alpine vloermatten voorzien van een onderscheidende signatuur met het Alpine logo.



semi-elektrisch wegklapbare trekhaak

Bezorgd over de looks van je auto? Met het innovatieve semi-elektrische trekhaaksysteem van Renault kan je hem in enkele seconden uitklappen. Eenmaal ingeklapt is hij onzichtbaar en blijft het design van je voertuig perfect in balans.



dakdragers QuickFix aluminium voor op langsdragers

Snel en eenvoudig te monteren, in alle veiligheid en zonder gereedschap, dankzij het innovatieve quickfix-bevestigingssysteem. Ideaal om een fietsendrager, skidrager of dakkoffer te installeren.



achteruitrijcamera

Nog comfortabeler manoeuvreren dankzij de in te bouwen achteruitrijcamera. Zet de auto in zijn achteruit en je ziet op het scherm direct de ruimte achter de auto.

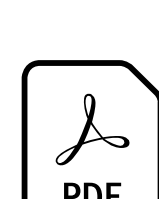

**download de
accessoire brochure**

samenstellen →

afmetingen

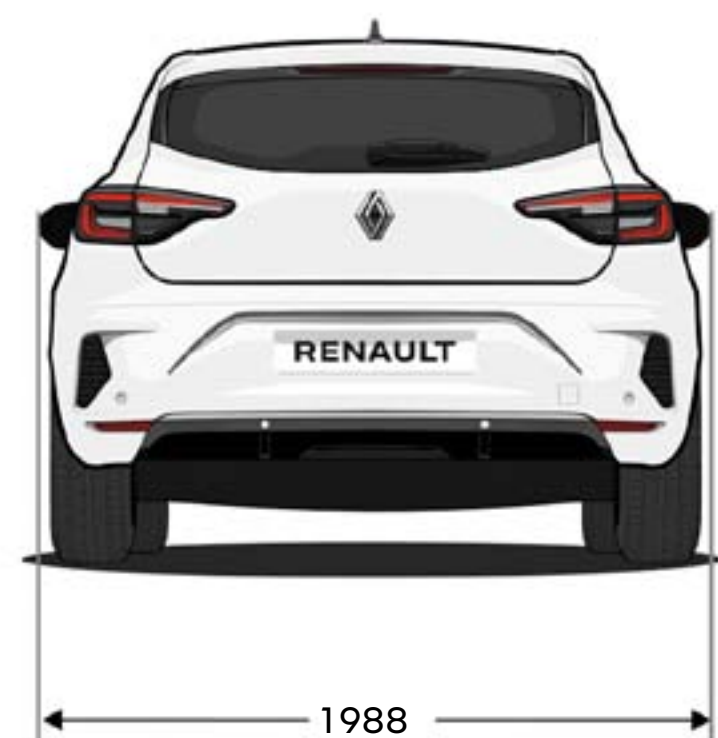
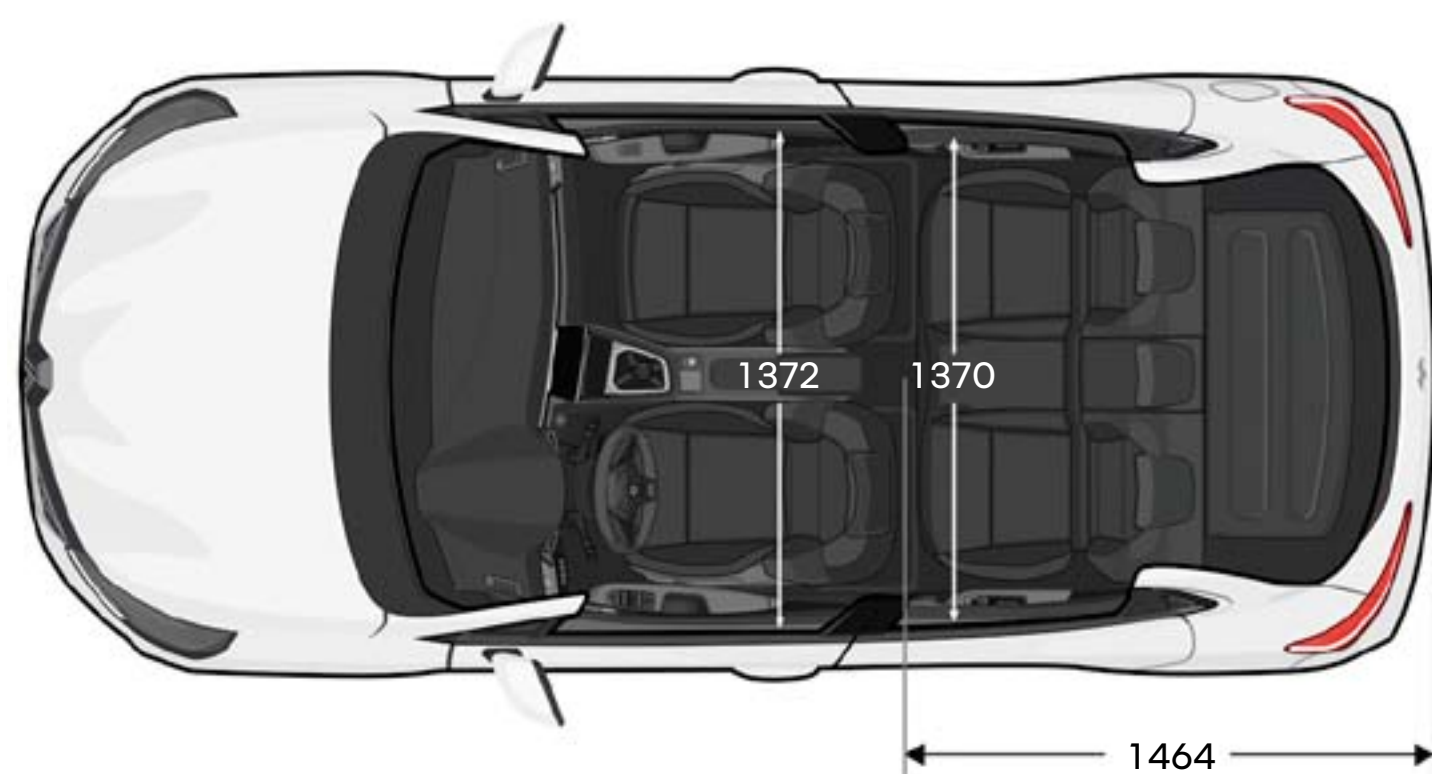
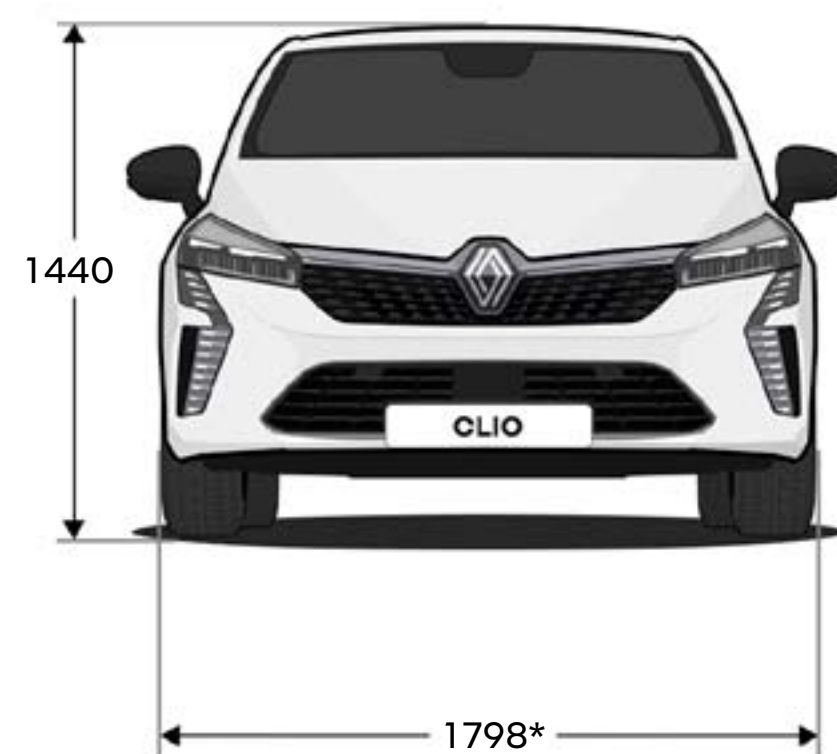
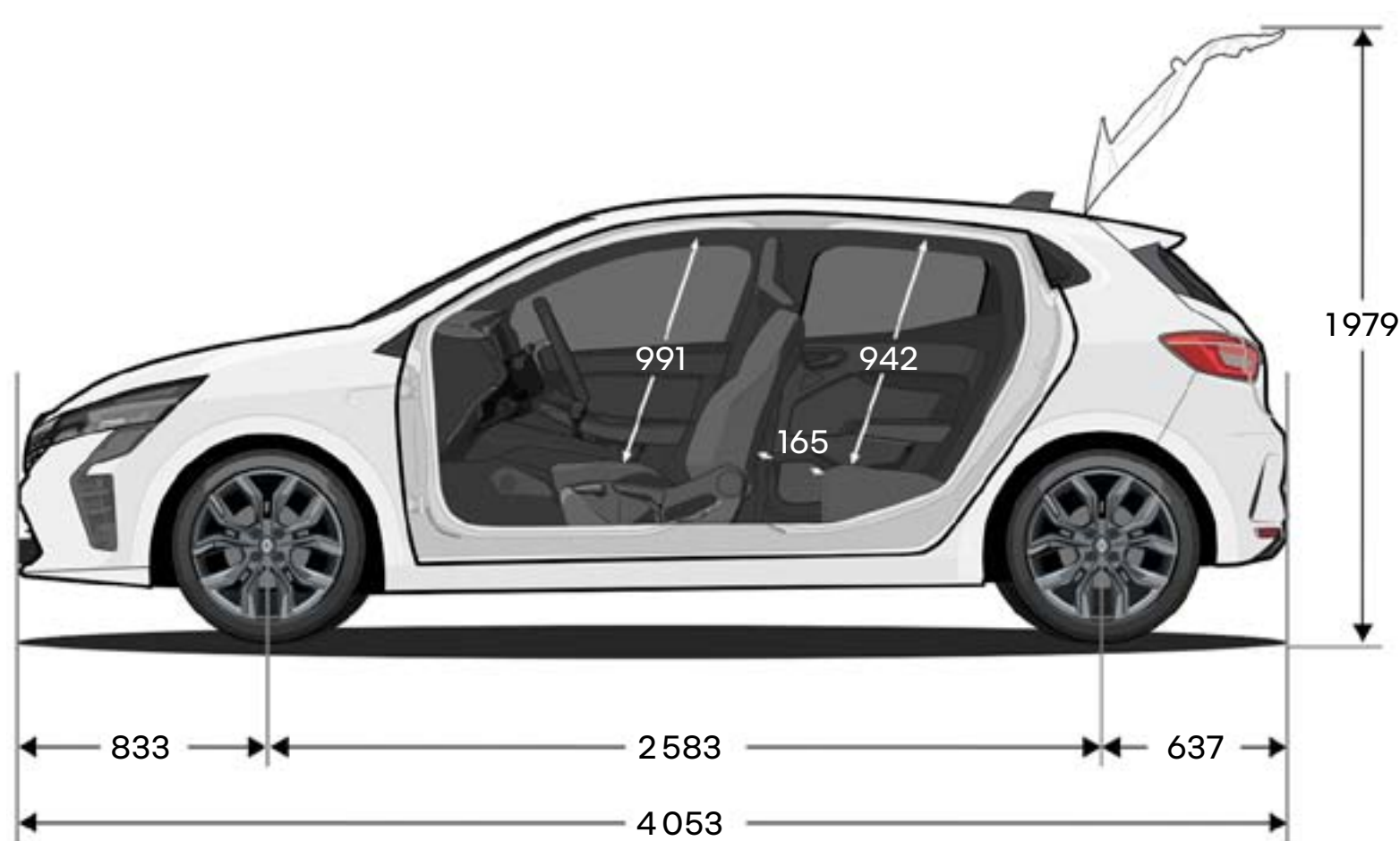

bagageruimte (liter)

maximaal (incl bandenreparatieset)

E-Tech full hybrid 145

301

Tce 90

391

maximaal met neergeklapte achterbank
(incl bandenreparatieset)

979

1069

* met ingeklapte buitenspiegels
afmetingen in mm.

samenstellen →

Het 'human first program' is ontwikkeld in samenwerking met onderzoekers, deskundigen en de brandweer. Het heeft slechts één doel: elke dag de veiligheid van alle weggebruikers verbeteren.

omdat verkeersveiligheid alle weggebruikers aangaat, of het nu gaat om voetgangers, fietsers of automobilisten, zet het human first programma van Renault zich in voor:

- 1. het voorkomen van ongevallen door de ontwikkeling van veiligheidsuitrusting en geavanceerde hulp- en veiligheidssystemen voor de bestuurder**
tot 36 geavanceerde rijhulpsystemen / meer dan 60 veiligheidsvoorzieningen, tot 7 airbags, kindersitjes (Isofix), Renault Fixe4sure oplossing / meer dan 2.000 veiligheidsoctrooien geregistreerd sinds 1970
- 2. samen met de brandweer ontwikkelde innovaties voor betere hulpverlening bij ongevallen**
QRescue / Fireman Access / meer dan 5000 brandweerlieden hebben in de afgelopen 10 jaar in 17 landen van over de hele wereld getraind met ongeveer 600 auto's per jaar voor de trainingen
- 3. het aantal en de ernst van de ongevallen verminderen door te investeren in R&D**
veiligheidsscore / veiligheidscoach / aangesloten diensten / big data / kunstmatige intelligentie en cyberbeveiligingssystemen

[lees meer over het human first program](#)

Renault care service

Wij staan altijd voor je klaar om je rijervaring te verbeteren en tijd te besparen bij het onderhoud van je Renault: online offertes en afspraken, pakketten, onderhoudscontracten, verzekeringen en My Renault. Profiteer van onze eenvoudige en snelle oplossingen op maat.

[lees meer over Renault care service](#)



Alles is in het werk gesteld om juiste en actuele informatie in deze uitgave ten tijde van zijn verschijning (oktober 2023) te vermelden. Deze brochure werd samengesteld op basis van voorseries of prototypes. In het kader van zijn streven naar constante verbetering van zijn producten behoudt Renault zich op ieder moment het recht voor om wijzigingen in de specificaties en aan de beschreven en afgebeelde auto's en accessoires door te voeren. Eventuele wijzigingen worden zo snel mogelijk aan de Renault-dealers doorgegeven. Per land kunnen de op de markt gebrachte versies verschillen en kunnen bepaalde uitrustingen niet leverbaar zijn (standaard, optioneel of accessoire). Raadpleeg daarom uw plaatselijke Renault-dealer voor de meest recente informatie. Vanwege technische beperkingen bij het drukproces kunnen de in deze brochure afgebeelde kleuren verschillen van de echte kleur van de lakken en materialen in het interieur. Alle rechten voorbehouden. Renault is op geen enkele wijze aansprakelijk voor mogelijke gevolgen van onjuistheden of onvolkomenheden van de inhoud van deze brochure. Gehele of gedeeltelijke reproductie van deze publicatie in welke vorm of met welk middel dan ook is verboden zonder voorafgaande schriftelijke toestemming van Renault.

Publicis - crédit photo : M. Leuvrey, ©Renault Marketing 3D-Commerce - oktober 2023.
RENAULT NEDERLAND - BOEINGAVENUE 275 - 1119 PD SCHIPHOL-RIJK / POSTBUS 75784 - 1118 ZX SCHIPHOL-RIJK /
TEL.0800-0303 / HANDELSREGISTER AMSTERDAM

Renault adviseert 



samenstellen →